



СТИРАЛЬНАЯ МАШИНА

DWD-M8021/8022/8023, DWD-M1021/1022/1023

РУКОВОДСТВО ПО ЭКСПЛУАТАЦИИ

■ Экономичность

В целях экономии потребления электроэнергии и воды стиральная машина автоматически устанавливает уровень воды и время стирки в соответствии с количеством загруженного белья и температурой поступающей воды.

■ Низкий уровень шума

Система автоматически перераспределяет белье в машине так, чтобы понизить уровень шума при вращении.

■ Антибактериальное покрытие Nano-Silver (Опция)

Благодаря покрытию бака и основных деталей машины наночастицами серебра обеспечивается дезинфекция белья на 99,9% (как при кипячении), а также бака и деталей самой машины.

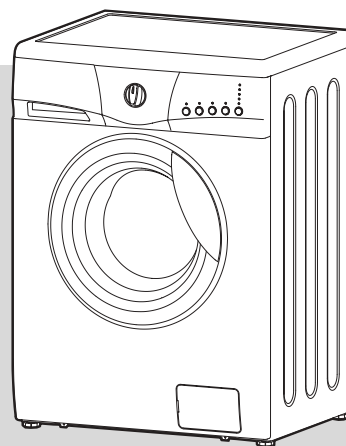

Содержание

Страница

Внешний вид и комплектация стиральной машины.....	2
Инструкции по безопасности	3
Указания по установке	4
Электротехнические требования	6
Оодготовка к стирке.....	6
Оанель управления	8
Режимы и функции.....	9
Выбор и установка режима	10
Уход и обслуживание.....	12
Чистка фильтров	13
Удаляем пятна.....	14
Неполадки и способы их устранения	15
Технические характеристики.....	16

Благодарим Вас за покупку стиральной машины марки DAEWOO.

Стиральные машины DAEWOO просты и удобны в использовании, экономят Ваше время, помогая быстро и качественно справиться с домашней работой.

Пожалуйста, внимательно прочитайте данное руководство по эксплуатации, т.к. в нем содержатся инструкции по безопасности, эксплуатации и обслуживанию стиральной машины.

Сохраните его для использования в будущем.

Внешний вид и комплектация стиральной машины

Перед эксплуатацией Вашей стиральной машины ознакомьтесь с внешним видом и комплектацией устройства.

Примечание:

Внешний вид устройства может варьироваться в зависимости от модели.

Данная иллюстрация отображает наличие различных функций у разных моделей стиральных машин.

Некоторые модели могут не содержать всех функций, указанных на иллюстрации.

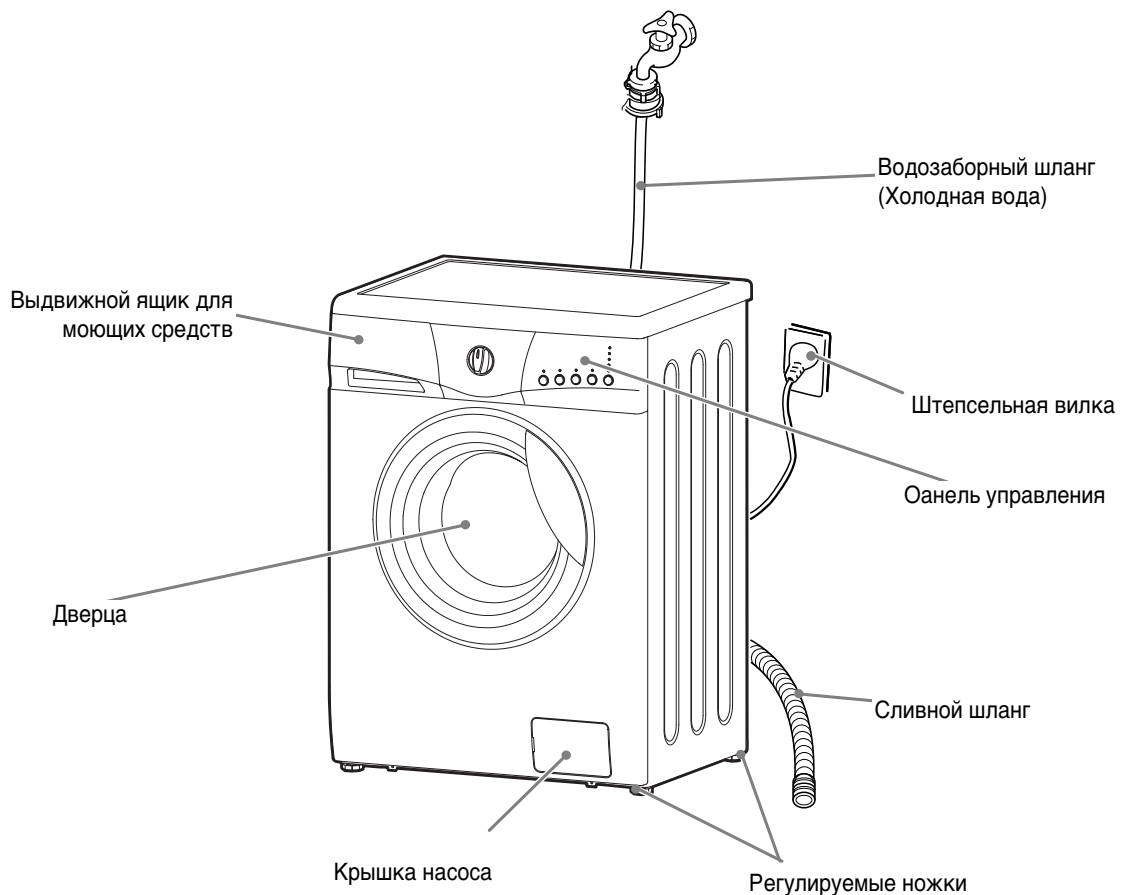

Дополнительные принадлежности

Водозаборный шланг (для холодной воды- 1 шт., для горячей воды: 1 шт.)	Руководство по эксплуатации	Заглушки (3 шт.)	Держатель сливного шланга (Опция)

Инструкции по безопасности

Сохраните эти инструкции

Ваша безопасность важна для нас.

Во избежание возникновения угрозы возгорания, поражения электрическим током или травмы убедитесь, что Вы придерживаетесь нижеследующих указаний:

Прочтите внимательно перед эксплуатацией Вашей стиральной машины	
<ul style="list-style-type: none"> - Легковоспламеняющиеся жидкости (растворители, керосин, бензин и т.п.) не должны использоваться или храниться рядом со стиральной машиной. Не добавляйте легко воспламеняющиеся средства в воду для стирки. Это может привести к пожару или взрыву. - Никогда не прикасайтесь к внутренним частям машины во время работы. Подождите, пока барабан полностью остановится. - Не допускайте порчи элементов управления. - Если рядом с машиной находятся дети или пожилые люди, люди с ограниченными возможностями, не оставляйте машину без присмотра. - Если шнур питания поврежден, во избежание травмы предоставьте его замену производителю, его сервисному агенту или квалифицированному специалисту. - Если машина подключена к удлинителю или портативному источнику питания, следите за тем, чтобы на эти устройства не попадали брызги 	<ul style="list-style-type: none"> - Предоставьте ремонт и сервисное обслуживание стиральной машины квалифицированному специалисту. - Эксплуатируйте стиральную машину в соответствии с правилами. - Не устанавливайте и не храните стиральную машину в местах с неблагоприятными условиями окружающей среды, в т.ч. при температуре ниже нуля градусов. - Во избежание поражения электрическим током или короткого замыкания не устанавливайте стиральную машину в местах с повышенной влажностью. - Производите подключение стиральной машины в соответствии с указаниями.

Меры предосторожности

- Во избежание скопления ядовитых испарений не используйте хлорный отбеливатель, аммиак или кислоты (например, уксус или средства для удаления ржавчины) одновременно.
- Во избежание поражения электрическим током перед осуществлением ремонта или сервисного обслуживания убедитесь, что штепсельная вилка шнура питания отсоединена от сетевой розетки.
- Не стирайте в машине вещи из стекловолокна.
Частицы стекловолокна могут проникнуть в материал белья при следующей стирке и вызвать раздражение кожи.
- Во избежание возгорания или поражения электрическим током следите за тем, чтобы брызги воды не попадали на панель управления стиральной машины.
- Для моделей с двумя клапанами: при подключении только к одному водозаборному клапану может возникнуть протечка другого (не подсоединенного) клапана.
- Стиральная машина должна быть заземлена.
Во избежание поражения электрическим током используйте металлическую трубу для заземления.

Указания по установке

Удаление транспортировочных болтов

1. Перед эксплуатацией стиральной машины удалите транспортировочные болты (3 шт.) вместе с резиновыми заглушками.
 - Если болты не удалить, они могут вызвать вибрацию, шум и сбои в работе машины.
2. Отвинтите 3 болта с помощью 10 мм торцевого гаечного ключа или крестовой отвертки. Сохраните болты, т.к. в будущем они могут Вам пригодиться.
 - Каждый раз перед транспортировкой стиральной машины необходимо завинчивать транспортировочные болты.

3. Закройте отверстия от болтов заглушками (входят в комплект поставки).

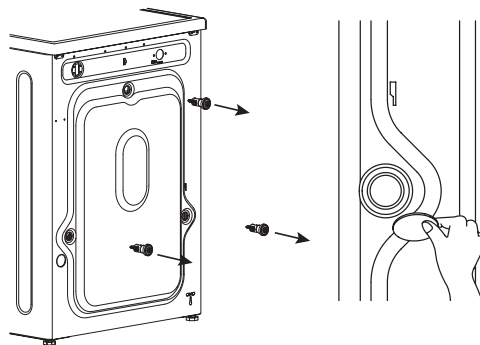

Выбор места установки стиральной машины

- Проверьте, подходит ли выбранное Вами место для установки стиральной машины. Убедитесь, что у Вас есть все необходимое для осуществления установки.
- Во избежание поломок не устанавливайте и не храните машину в помещениях, где температура может опускаться ниже 0 °С.
- Никогда не кладите и не храните хозяйственные принадлежности на стиральной машине.
- Устанавливайте машину в строго горизонтальном положении на ровном полу. Если машина установлена на неровном полу, то в результате ее работы могут возникать вибрации, шум и различные неполадки.
 - Настройте высоту ножек так, чтобы она ровно стояла в горизонтальном положении.
- Если машина установлена на ковре, убедитесь, что ковровое покрытие не блокирует вентиляционные отверстия.
- Необходимо обеспечить свободное пространство по бокам (справа и слева 2 см) и сзади (10 см) машины.
- В случае, если Вы встраиваете стиральную машину, оставьте, по меньшей мере, 3 мм свободного пространства между верхней панелью машины и нижней границей объекта, который находится сверху от машины.

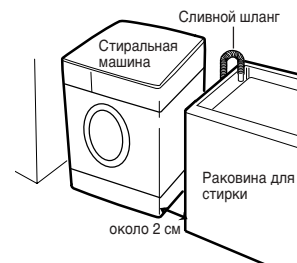

Подсоединение водозаборного шланга

- При подсоединении стиральной машины к водопроводу используйте только новые шланги. Не используйте старые шланги.
- Для модели с одним водозаборным клапаном: подсоедините водозаборный шланг к крану с холодной водой.

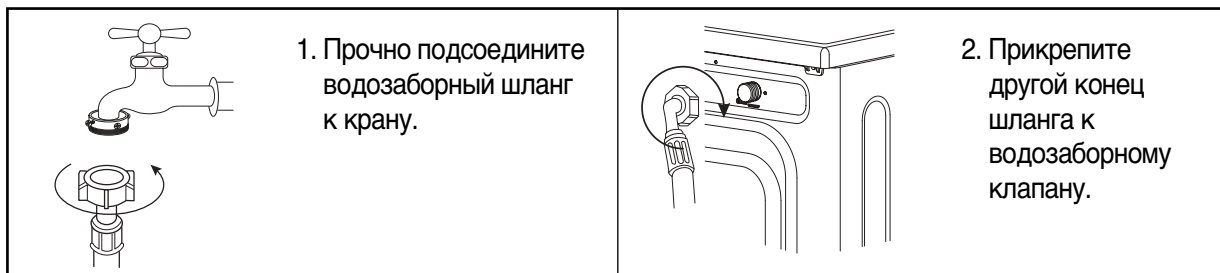

- Время от времени проверяйте прочность подсоединения шланга.
- Убедитесь, что шланг не перекручен, не перегнут и не сжат.

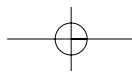

Система слива

- Не забудьте подсоединить сливной шланг к машине перед ее эксплуатацией.
- При распаковке стиральной машины обратите внимание: сливной шланг закреплен на ее задней панели.
- При использовании бака для белья: высота бака должна составлять от 60 см до 1 м.

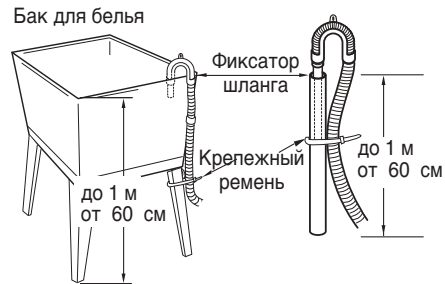
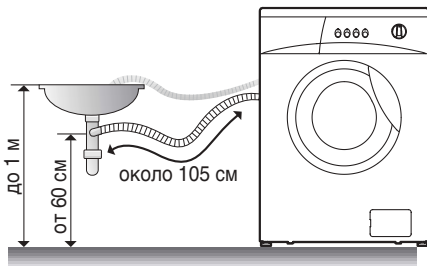

- При подсоединении сливного шланга к баку (раковине) прочно закрепите его с помощью крепежной ленты.
- Надежное крепление сливного шланга позволит предотвратить повреждение пола от протечек.
- Если длина сливного шланга превышает необходимую, не заталкивайте лишнюю часть шланга в машину. Это может привести к повышению уровня шума.

Горизонтальное выравнивание

- 1 Если машина установлена на неровном полу, то в результате ее работы могут возникать вибрации, шум и различные неполадки.



- 2 Выравнивайте положение машины с помощью ножек.

- Проверьте, нет ли между какими-либо ножками машины и полом свободного пространства.
- Отрегулируйте ножки. Убедитесь, что стиральная машина не качается.
- По завершении регулировки ножек закрепите их положение с помощью гайки.

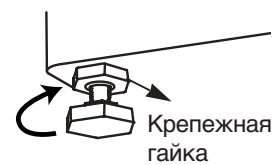
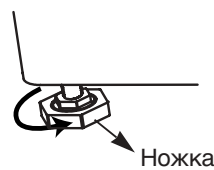

- 3 Проверьте устойчивость машины: для этого надавите на углы машины сверху- машина не должна качаться.

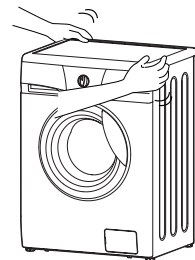

Примечание:

Машина не должна качаться, все ножки должны плотно прилегать к полу.

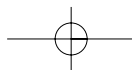

Электротехнические требования

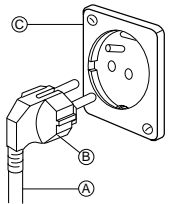
ВНИМАНИЕ: ТРАВМООПАСНО!	Опасность поражения электрическим током: При несоблюдении или ненадлежащем соблюдении нижеуказанных инструкций существует опасность поражения электрическим током.	
<ul style="list-style-type: none"> - Стиральная машина должна быть заземлена. - Если Ваша стенная розетка не соответствует штепсельной вилке, вызовите квалифицированного специалиста для замены старой розетки. 	<ul style="list-style-type: none"> - Не заземляйте на газовую трубу. - При необходимости замены штепсельной вилки предоставьте это квалифицированному специалисту. - Неправильное использование вилки с клеммами заземления может привести к поражению электрическим током. Если Вам не понятен принцип заземления или Вы сомневаетесь в правильности заземления изделия, обратитесь за консультацией к квалифицированному электрику или специалисту по обслуживанию микроволновых печей. 	
Заземление		
	<p>В целях Вашей личной безопасности данный электроприбор должен быть заземлен. Стиральная машина имеет шнур питания (на рис. А) с заземляющей штепсельной вилкой (на рис. В). Для снижения риска поражения электрическим током штепсельная вилка должна вставляться в подходящую заземляющую стенную розетку (на рис. С). Если у пользователя нет заземляющей розетки, его личной ответственностью и обязанностью является обратиться к квалифицированному специалисту для установки такой розетки.</p>	

Подготовка к стирке

При правильной эксплуатации стиральной машины Вы добьетесь наилучших результатов стирки. В данном разделе даются рекомендации по подготовке белья и машины к стирке.

Подготовка белья к стирке			
<ul style="list-style-type: none"> - Застегните все молнии, кнопки и крючки на одежде во избежание образования зацепок. Во избежание повреждения внутренней поверхности барабана снимайте с вещей булавки, пряжки и т.п. - Убедитесь, что карманы пустые, выверните их наизнанку. 	<ul style="list-style-type: none"> - Отверните манжеты вниз и выверните вещи из синтетических тканей наизнанку во избежание затирания цвета. - Завяжите тесемки, пояса и т.п., чтобы они не переплетались друг с другом во время стирки. - Удалите пятна грязи с одежды. (См. раздел «Удаляем пятна» на стр. 21). 		
			

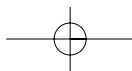

Сортировка

- Отсортируйте одежду по степени загрязненности.
- Стирайте отдельно одежду темных и светлых цветов, из выцветающих и невыцветающих тканей.

Загрязненность (сильная, средняя, слабая)	Отсортируйте одежду по степени загрязненности.
Цвет (белый, светлые, темные)	Отделите вещи белого цвета от цветных вещей.
Волокно (источники, сборники)	Отделите вещи из тканей-источников ворса от тканей, притягивающих ворс.

Загрузка белья

- | | |
|--|--|
| <ul style="list-style-type: none"> - Не загружайте в бак слишком много вещей. Для достижения наилучшего результата стирки и отсутствия замятия белья во время стирки вещи должны свободно перемещаться по баку. - Оптимально загрузите бак стиральной машины и выберите соответствующий режим загрузки. При перегрузке бака и выборе режима стирки для небольшого количества белья: <ul style="list-style-type: none"> - качество стирки будет низким; - степень замятия- высокой; - образуется избыточное количество ворса; - вещи затираются быстрее (в связи с тем, что из ткани вымывается краска). | <ul style="list-style-type: none"> - При загрузке белья в машину смешивайте мелкие вещи с крупными. Загружайте вещи равномерно, чтобы избежать нарушения баланса в барабане. Нарушение баланса в барабане может привести к возникновению вибраций во время отжима. - При стирке небольшого количества мелких вещей уменьшайте время стирки. - Вещи из несминаемых и некоторых синтетических тканей требуют больше свободного пространства, чем более тяжелые вещи (полотенца, джинсы и т.п.). |
|--|--|

Добавляем моющие средства

① Выдвижной ящик для моющих средств

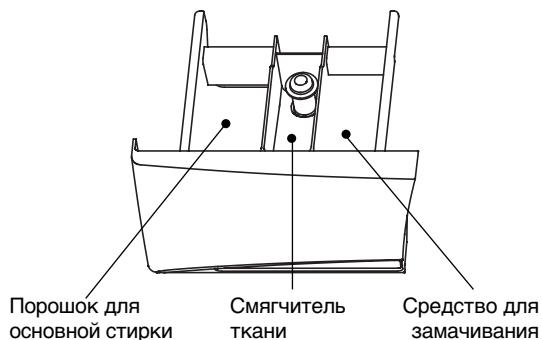

② Добавляем смягчитель ткани

- При необходимости добавьте определенное количество средства в соответствующий отсек.
- Влейте в диспенсер рекомендуемое производителем количество смягчителя.
- Количество смягчителя не должно превышать ограничительную линию. Избыточное количество смягчителя может привести к преждевременному выбросу смягчителя в воду и оставить пятна на одежде.
- Не выдвигайте ящик для порошка, во время подачи воды.
- Избегайте попадания смягчителя непосредственно на вещи.

- Используйте стиральный порошок, предназначенный для машин с передней загрузкой.
- Используйте рекомендованное производителем количество моющего средства.
- Использование моющего средства в большем количестве, чем это рекомендовано производителем, может привести к образованию избыточного количества мыльной пены и перегрузке мотора. Кроме того, это может ухудшить качество стирки и полоскания.
- При загрузке избыточного количества моющего средства оно может попасть внутрь машины. В этом случае выньте ящик для моющих средств и промойте внутреннюю камеру машины, когда завершится текущий цикл стирки. (См. стр. 13).

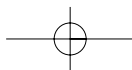

Панель управления

Переключатель режимов стирки

Переключатель используется для включения/выключения стиральной машины и выбора режима стирки.

Режимы могут переключаться в обоих направлениях.

- Все режимы контролируются электронным БУП.

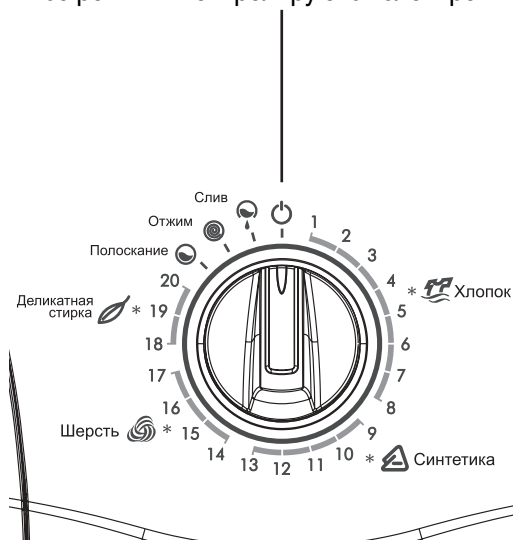

Лампочка индикатора

При выборе определенного режима или функции «Отложенный старт» загорается соответствующий индикатор.

Кнопка Старт/ Пауза

Для начала цикла стирки (Перед тем, как нажать эту кнопку, выберите нужный режим стирки)

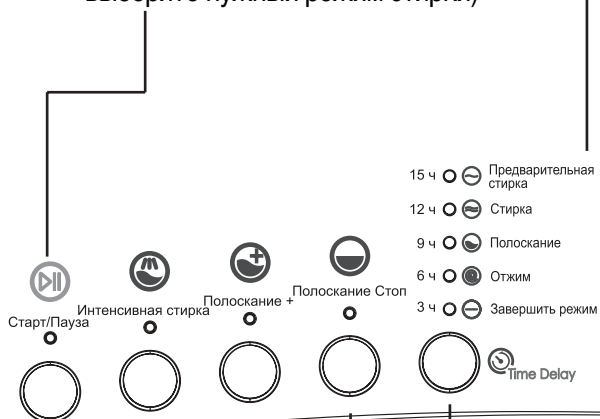

Кнопки дополнительных функций

(применяются дополнительно в одном из режимов стирки)

Интенсивная стирка Удлинение времени стирки

Полоскание + Дополнительный цикл полоскания

Полоскание стоп Без отжима.

- Вы можете совмещать несколько дополнительных функций, если потребуется.
- При выборе той или иной функции загорается соответствующая лампочка-индикатор.
- Чтобы отключить выбранную функцию: нажмите соответствующую кнопку еще раз.







Отложенный старт

Заранее выберите и установите время стирки.

При нажатии на кнопку «Отложенный старт» установки времени сменяют друг друга в следующем порядке:
3 часа → 6 часов → 9 часов → 12 часов → 15 часов- Откл. → 3 часа

Режимы и функции

Режимы и функции

Program	Ткань	Оптимальная температура	Степень загрязненности	Дополнительные функции	Макс. загрузка	Примечания
 Хлопок	Невыцветающие вещи (рубашки, ночные сорочки, пижамы...) и белые вещи из хлопка низкой степени загрязнения (нижнее белье...)	Холодная 30 C 40 C	Низкая степень загрязнения	Интенсивная стирка Полоскание + Полоскание стоп	Номинальн.	Всегда проверяйте, предназначено ли данное белье для стирки в стиральной машине.
		60 C	Степень загрязнения от средней до высокой			
60 C/ Предварительная стирка	Высокая степень загрязнения					
	Изделия из белого хлопка, льняные вещи и постельное белье...	95 C	Средняя степень загрязнения			
 Быстрый режим 30	Для цветного белья	30 C	Низкая степень загрязнения	Интенсивная стирка Полоскание + Полоскание стоп	1.0 кг	Режим быстрой стирки
 Разное	Цветное белье (рубашки, нижнее белье, полотенца...)	30 C	Средняя степень загрязнения	Интенсивная стирка Полоскание + Полоскание стоп	2.5 кг	
 Синтетика	Для полиамида, акрила, полиэстера (синтетические ткани или ткани смешанного типа)	Холодная 30 C 40 C 60 C	Низкая степень загрязнения	Интенсивная стирка Полоскание + Полоскание стоп	2.5 кг	
		60 C/ Предварительная стирка	Степень загрязнения от средней до высокой			
 Шерсть	Шерстяные вещи с маркировкой «Ручная стирка», вещи с содержанием шерсти, шелк	Холодная 30 C 40 C	Низкая степень загрязнения	Интенсивная стирка Полоскание + Полоскание стоп	1.0 кг	
 Ручная стирка	Вещи из деликатных тканей с пометкой «Ручная стирка» и шерсть	30 C	Низкая степень загрязнения	Интенсивная стирка Полоскание + Полоскание стоп		
 Деликатная стирка	Для вещей из деликатных тканей (шелк, сатин...).	Холодная 30 C 40 C	Низкая степень загрязнения	Интенсивная стирка Полоскание + Полоскание стоп	1.0 кг	

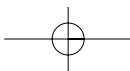

Полоскание: Цикл полоскания с последующим отжимом для вещей ручной стирки.

Отжим: Режим «Отжим» может быть установлен после завершения режима «Полоскание стоп» или для отжима вещей ручной стирки. Перед отжимом вода, в которой происходила стирка или полоскание, сливается.

Слив: По завершении режима Полоскание стоп происходит слив воды.

Интенсивная стирка: Время стирки удлиняется для более качественного отстирывания очень загрязненного белья.

Полоскание +: Дополнительное полоскание белья. В этом режиме время полоскания и количество воды соответственно увеличивается. Эта функция помогает удалить остатки моющего средства из белья и рекомендуется для использования в регионах с очень мягкой водой.

Полоскание стоп: Используется для тканей, требующих деликатного обращения и изделий из тюля. Вещи остаются в воде последнего полоскания. Чтобы вынуть вещи из машины, сначала запустите один из режимов : Слив или Отжим.

Выбор и установка режима

Выбор режима стирки



- С помощью переключателя выберите нужный режим стирки
Индикатор Старт/Пауза загорится.



- Если это необходимо, нажмите кнопку (кнопки) дополнительных функций. Индикатор выбранной функции загорится.



- Нажмите кнопку Старт/Пауза.
Начинается работа машины в выбранном режиме, индикатор Старт/Пауза начнет мерцать.

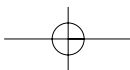

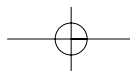

Изменение режима стирки

Если Вы случайно установили не тот режим стирки, который нужен, выполните следующие действия:

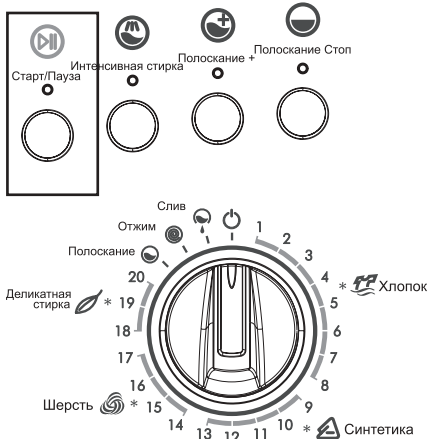

- Нажмите кнопку Старт/ Пауза.

Машина прекращает работу в текущем режиме. Индикатор Старт/ Пауза перестает мерцать, но не гаснет.

- Поверните переключатель режимов в положение Off (Выкл.), а затем выберите нужный режим стирки.

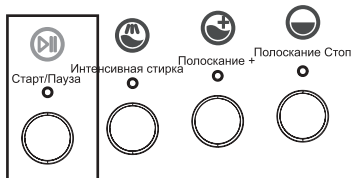

- Если потребуется, выберите и установите дополнительные функции.

Затем нажмите кнопку Старт/ Пауза. Начнется работа в новом режиме.

Отложенный старт

Сначала выберите и установите нужный режим и дополнительные функции.

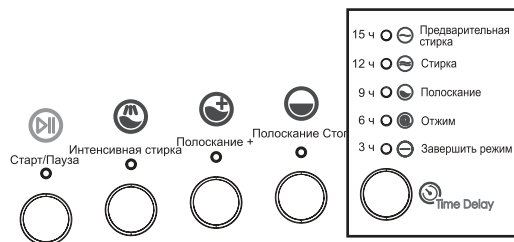

- Нажимая кнопку «Отложенный старт», выберите желаемое время начала режима.



- Нажмите кнопку Старт/ Пауза.

Индикатор «Старт/ Пауза» не горит, горит индикатор, соответствующий выбранному времени.

* Отмена функции «Отложенный старт»

- Нажмите кнопку Старт/Пауза. (Загорится соответствующий индикатор.)
- Поверните переключатель режимов положение Off (Выкл.).

После стирки

По завершении цикла стирки индикатор Старт/ Пауза перестает мерцать, но не гаснет.

- Установите переключатель режимов в положение Off (Выкл.)

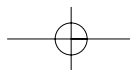

Уход и обслуживание

Правильный и своевременный уход за стиральной машиной продлит срок ее эксплуатации. В данном разделе даются указания по уходу за машиной и ее обслуживанию.

Чистка

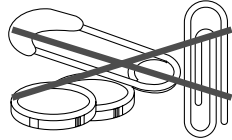
Внешняя поверхность	Внутренняя поверхность
<p>Стирайте все загрязнения тряпочкой из мягкой ткани или губкой, смоченной в воде. Время от времени протирайте корпус машины для поддержания аккуратного внешнего вида машины.</p> 	<p>Промывайте машину изнутри смесью 250 мл хлорного отбеливателя и 500 мл моющего средства. Включите машину и дайте ей полностью выполнить программу стирки. При необходимости повторите процедуру.</p>
<p>Во избежание повреждения как машины, так и вещей, следите за тем, чтобы в бак стиральной машины не попадали острые или металлические предметы. Перед стиркой убедитесь, что в карманах одежды не осталось булавок, скрепок, монет, болтов, гаек и т.п. предметов. Проверьте, не попали ли эти предметы в бак машины.</p> 	

Уход за машиной зимой

Во избежание повреждения стиральной машины вследствие замерзания остатков воды в шлангах не устанавливайте и не храните машину в помещениях, где температура может опускаться ниже нуля градусов.

<p>Если машина находится в условиях, где возможно замерзание воды, для предотвращения повреждения машины выполните следующие действия:</p>	<p>Перед тем, как начать снова использовать машину, выполните следующие действия:</p>
<ul style="list-style-type: none"> - Закройте кран подачи воды. - Отсоедините все шланги, просушите их. - Включите машину в режиме слив и отжим. - Выньте штепсельную вилку из розетки. 	<ul style="list-style-type: none"> - Промойте трубы для воды и шланги. - Подсоедините шланги. - Откройте водопроводный кран. - Вставьте штепсельную вилку шнура питания в розетку.

Если Вы не собираетесь использовать стиральную машину в течение длительного периода времени

Не оставляйте работающую стиральную машину без присмотра.

Если Вы надолго уезжаете из дома, Вам следует:

- Вынуть штепсельную вилку шнура питания из розетки или отключить питание стиральной машины.
- Отключите водоснабжение машины.
Это поможет предотвратить утечку воды (вследствие изменения давления подачи воды) во время Вашего отсутствия.

Чистка фильтров

Фильтр поступающей воды

Проведите чистку фильтра в случае утечки воды из водозаборного отверстия.



Сливной фильтр

- Данный фильтр задерживает нитки, монеты, булавки, пуговицы и т.п., которые могли остаться в одежде.

- Во избежание возникновения сбоев в работе системы слива регулярно (после каждых 10 использований стиральной машины) чистите этот фильтр.

Внимание: При сливе горячей воды соблюдайте осторожность.

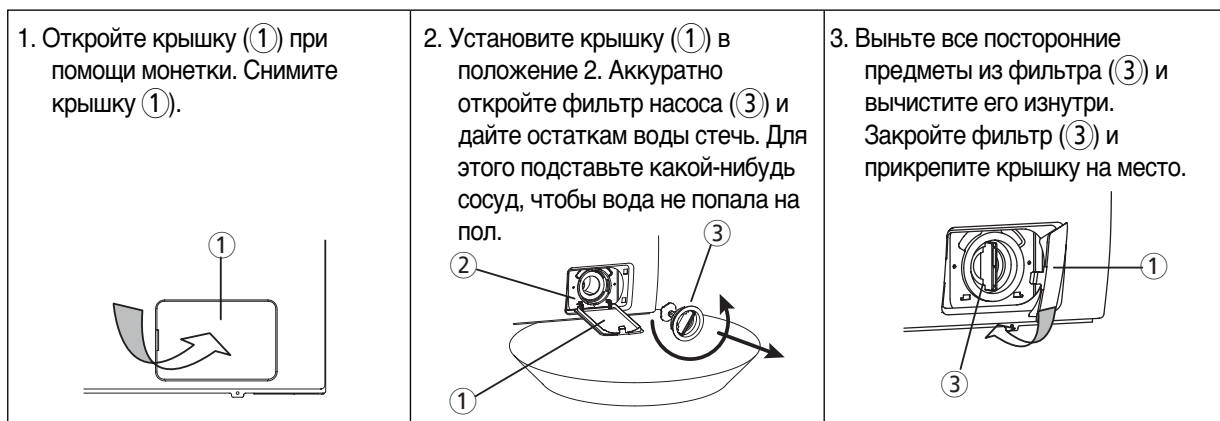

Чистка ящика для моющих средств

- С течением времени стиральный порошок и смягчитель ткани образуют осадок в ящике. В связи с этим необходимо периодически промывать его под струей воды.

Если необходимо, ящик можно полностью вынуть из корпуса стиральной машины.

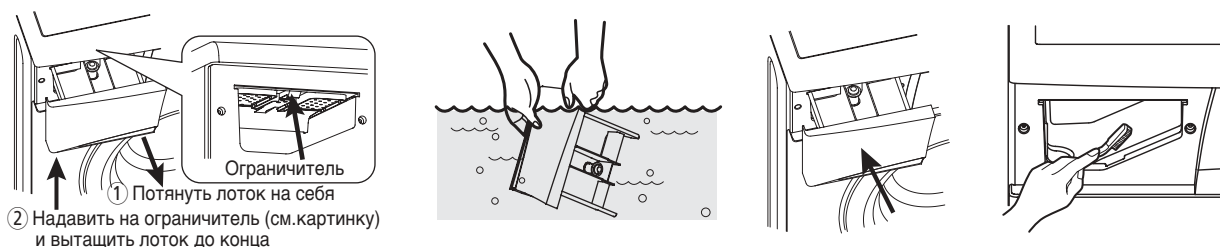

- Порошок может также скапливаться в выемке ящика. В этом случае следует прочистить выемку с помощью зубной щетки.

- По завершении чистки установите ящик на место и установите один раз режим полоскания (без белья).

Удаляем пятна

Для достижения оптимальных результатов стирки очень грязные вещи необходимо предварительно застирывать или замачивать. Замачивание способствует удалению пятен белкового происхождения (например, кровь, молоко, трава). Предварительное застирывание улучшает качество стирки сильно загрязненного белья.

Правила удаления пятен:

- Для замачивания или предварительного застирывания используйте только теплую воду. Горячая вода может еще больше закрепить пятно.
- Большинство типов недавних загрязнений легко поддаются удалению.
- Перед удалением пятна проверьте: чем вызвано это пятно, как давно оно образовалось, тип ткани (см. этикетку).
- Стирка и сушка может закрепить некоторые пятна.
- Используйте холодную или теплую воду. Горячая вода может закрепить некоторые пятна.
- При отбеливании используйте только подходящий для данного типа ткани отбеливатель.
- Положите вещь пятном вниз на бумагу или на белую ткань. Нанесите пятновыводитель на пятно. При этом пятновыводитель будет действовать более эффективно на обратной стороне пятна, чем при нанесении его на пятно с лицевой стороны.

Рекомендации

Пятно	Способ выведения
Кровь	Сразу же прополощите в холодной воде. Если это не помогло, замочите в холодной воде с добавлением средства с энзимами.
Жевательная резинка	Приложите лед в пластиковом контейнере, чтобы жевательная резинка затвердела. Соскоблите как можно больше жевательной резинки и обработайте уайт-спиритом.
Какао, шоколад	Обработайте холодной водой и замочите в средстве с энзимами.
Кофе	Прополощите в холодной воде. Вотрите в пятно немного моющего средства и стирайте при максимально допустимой для данного типа ткани температуре.
Сливки/Молоко Мороженое	Прополощите в холодной воде и стирайте в обычном режиме. Если пятно осталось, промокните его уайт-спиритом.
Дезодорант	Вотрите в пятно белый уксус, а затем тщательно прополощите в холодной воде. Промокните уайт-спиритом. Обработайте пятно средством с энзимами.
Яйцо	Замочите в холодной воде с добавлением средства с энзимами, прополощите и стирайте в обычном режиме.
Смягчитель белья	Застирайте пятно с мылом и стирайте в обычном режиме.
Фрукты	Как можно быстрее обработайте пятно холодной водой. Застирайте пятно с небольшим количеством моющего средства, далее стирайте в обычном режиме.
Трава	Промокните уайт-спиритом. Застирайте в средстве с энзимами, далее стирайте в обычном режиме.
Жир и масло	Выложите вещь на абсорбирующую ткань пятном вниз так, чтобы воздействовать на пятно с обратной стороны. Промокните уайт-спиритом или средством для сухой чистки. Стирайте в обычном режиме.
Железо и ржавчина	Обработайте пятно лимонным соком с солью и выложите на свет. Далее стирайте в обычном режиме.
Губная помада	Промокните этиловым спиртом, далее стирайте в обычном режиме.
Плесень	Стирайте в теплой воде с добавлением моющего средства. Смочите поврежденный участок лимонным соком, дайте ему высохнуть на свету, далее стирайте в обычном режиме. Если пятно не поддается и данный тип ткани позволяет использование отбеливателя, обработайте пятно отбеливателем.
Грязь	С помощью щетки удалите засохшую грязь. Прополощите в холодной воде. Если пятно не поддается, вотрите в него небольшое количество моющего средства, далее стирайте в обычном режиме.
Масляная краска	Соскоблите краску и промокните пятно негорючим средством для сухой чистки, далее стирайте в обычном режиме.
Краска на водной основе	Обработайте пятно, пока краска еще не высохла, прополощите в теплой воде, далее стирайте в обычном режиме.
Следы ожога	Смочите тряпочку в перекиси водорода, выложите ее на поврежденный участок одежды и надавите достаточно разогретым утюгом.

Неполадки и способы их устранения

Большинство неполадок могут быть легко устранены, если Вы правильно установите причину возникшей проблемы.

Поэтому перед тем, как обращаться в сервис, проверьте, нет ли описания проблемы, возникшей с Вашей машиной, в нижеприведенной таблице.

Неполадка	Возможная причина	Способ устранения
Выбранный режим не запускается.	Штепсельная вилка не вставлена или неплотно вставлена в сетевую розетку.	Плотно вставьте штепсельную вилку в сетевую розетку.
	Возник сбой электропитания.	Прерванный режим работы будет продолжен, когда возобновится подача питания.
	Дверца не закрывается.	Проверьте, не мешает ли белье закрытию дверцы. Закройте дверцу. (при правильном закрытии дверцы слышится щелчок).
	Режим не установлен.	Выберите и установите нужный режим.
	Кнопка Старт/ Пауза не нажата.	Нажмите кнопку Старт/ Пауза.
Вода не поступает в стиральную машину.	Кран подачи воды не открыт.	Откройте кран подачи воды.
	Водозаборный шланг изогнут или сдавлен.	Распрямите водозаборный шланг.
	Фильтр поступающей воды засорился.	Прочистите фильтр поступающей воды.
Вода не сливается.	Сливной шланг изогнут или сдавлен.	Распрямите и прочистите сливной шланг.
	Сливной фильтр засорился.	Прочистите сливной фильтр.
Машина не отжимает белье	Слишком маленькое количество белья.	Добавьте больше белья и повторите цикл отжима.
	Дисбаланс белья в баке.	Перераспределите белье в баке. Повторите цикл отжима. При загрузке тяжелых вещей (например, банных халатов) стиральная машина может пропустить или прекратить режим отжима.
Неудовлетворительное качество отжима.	Сливной шланг располагается на расстоянии более чем 1 м от уровня пола.	Переместите шланг ниже.
Из ящика для моющих средств выходит пена.	Используется слишком много моющего средства или выбрано средство неподходящего типа.	Повторите режим Полоскание.
Чрезмерный шум и вибрация.	Транспортировочные болты не были удалены.	Удалите транспортировочные болты.
	Машина установлена на неровном полу.	Установите стиральную машину на ровном полу.
	Положение ножек машины не отрегулировано.	Отрегулируйте опорные ножки стиральной машины.

Технические характеристики

Модель	DWD-M8021/8022/8023	DWD-M1021/1022/1023
Габариты (мм)	595 x 440 x 850 (Ш x Г x В)	595 x 440 x 850 (Ш x Г x В)
Вес (кг)	54 (Нетто)/57 (Брутто)	
Потребление воды	42 л	
Скорость вращения (оборотов в минуту)	800	1000
Допустимое давление воды	0,03 МПа ~ 0,8 МПа (0,3 кгс/см ² ~ 8 кгс/см ²)	

English

Disposal of Used Electrical & Electronic Equipment

The meaning of the symbol on the product, its accessory or packaging indicates that this product shall not be treated as household waste. Please, dispose of this equipment at your applicable collection point for the recycling of electrical & electronic equipments waste. In the European Union and Other European countries which there are separate collection systems for used electrical and electronic product. By ensuring the correct disposal of this product, you will help prevent potentially hazardous to the environment and to human health, which could otherwise be caused by unsuitable waste handling of this product. The recycling of materials will help conserve natural resources. Please do not therefore dispose of your old electrical and electronic equipment with your household waste. For more detailed information about recycling of this product, please contact your local city office, your household waste disposal service or the shop where you purchased the product.

Português

Eliminação de Equipamento Eléctrico e Electrónico Usado

O símbolo no aparelho, nos seus acessórios ou na embalagem indica que este aparelho não deve ser tratado como resíduos domésticos. Deixe deste aparelho no ponto de recolha de material eléctrico e electrónico para reciclagem mais perto de si. Na União Europeia e noutros países europeus existem sistemas de recolha separada para produtos eléctricos e electrónicos usados. Garantindo uma eliminação correcta deste aparelho, ajudará a evitar possíveis danos ambientais e/ou pessoais, que um incorrecto tratamento do aparelho usado poderia provocar. A reciclagem de materiais ajuda a conservar os recursos naturais. Por isso, não deite fora os seus aparelhos eléctricos e electrónicos junto com os seus resíduos domésticos. Para informação detalhada sobre a reciclagem deste aparelho, contacte a sua Câmara Municipal, o seu serviço de recolha de lixo ou a loja onde comprou o aparelho.

Deutsch

Entsorgung von gebrauchten elektrischen und elektronischen Geräten (Anzuwenden in den Ländern der Europäischen Union und anderen europäischen Ländern mit einem separaten Sammelsystem für diese Geräte)

Das Symbol auf dem Produkt oder seiner Verpackung weist darauf hin, dass dieses Produkt nicht als normaler Haushaltsabfall zu behandeln ist, sondern an einer Annahmestelle für das Recycling von elektrischen und elektronischen Geräten abgegeben werden muss. Durch Ihren Beitrag zum korrekten Entsorgen dieses Produkts schützen Sie die Umwelt und die Gesundheit Ihrer Mitmenschen. Umwelt und Gesundheit werden durch falsches Entsorgen gefährdet. Materialrecycling hilft den Verbrauch von Rohstoffen zu verringern. Weitere Informationen über das Recycling dieses Produkts erhalten Sie von Ihrer Gemeinde, den kommunalen Entsorgungsbetrieben oder dem Geschäft, in dem Sie das Produkt gekauft haben.

Nederlands

Verwijdering van Oude Elektrische en Elektronische Apparaten (Toepasbaar in de Europese Unie en andere Europese landen met gescheiden ophaalsystemen)

Het symbool op het product of op de verpakking wijst erop dat dit product niet als huishoudafval mag worden behandeld. Het moet echter naar een plaats worden gebracht waar elektrische en elektronische apparatuur wordt gerecycled. Als u ervoor zorgt dat dit product op de correcte manier wordt verwijderd, voorkomt u mogelijk voor mens en milieu negatieve gevolgen die zich zouden kunnen voordoen in geval van verkeerde afvalbehandeling. De recyclage van materialen draagt bij tot het vrijwaren van natuurlijke bronnen. Voor meer details in verband met het recyclen van dit product, neemt u het best contact op met de gemeentelijke instanties, het bedrijf of de dienst belast met de verwijdering van huishoudafval of de winkel waar u het product hebt gekocht.

Español

Eliminación de equipamiento eléctrico y electrónico usado

Este símbolo en el producto, sus accesorios o embalaje indica que el producto no debe tratarse como un residuo doméstico. Deshágase de este equipamiento en su punto de recogida más cercano para el reciclaje de residuos eléctricos y electrónicos. En la Unión Europea y otros países europeos existen diferentes sistemas de recogida de productos eléctricos y electrónicos usados. Al asegurar la correcta eliminación de este producto ayudará a evitar riesgos potenciales para el medio ambiente y la salud de las personas que podrían tener lugar si el producto no se eliminara de forma adecuada. El reciclaje de materiales ayudará a conservar los recursos naturales. Por consiguiente, no elimine equipamiento eléctrico y electrónico usado junto con residuos domésticos. Para información más detallada acerca del reciclaje de este producto, póngase en contacto con su oficina municipal, el servicio de eliminación de residuos domésticos o el establecimiento donde adquirió el producto.

French

Traitement des appareils électriques et électroniques en fin de vie (applicable dans les pays de l'union européenne et aux autres pays européens disposant de systèmes de collecte sélective).

Ce symbole, apposé sur le produit ou sur son emballage, indique que ce produit ne doit pas être traité avec les déchets ménagers. Il doit être remis à un point de collecte approprié pour le recyclage des équipements électriques et électroniques. En s'assurant que ce produit est bien mis au rebut de manière appropriée, vous aiderez à prévenir les conséquences négatives potentielles pour l'environnement et la santé humaine. Le recyclage des matériaux aidera à conserver les ressources naturelles. Pour toute information supplémentaire au sujet du recyclage de ce produit, vous pouvez consulter votre municipalité, votre déchetterie ou le magasin où vous avez acheté le produit.



Italiano

Trattamento del dispositivo elettrico od elettronico a fine vita (Applicabile in tutti i paesi dell'Unione Europea e in quelli con sistema di raccolta differenziata)

Questo simbolo sul prodotto o sulla confezione indica che il prodotto non deve essere considerato come un normale rifiuto domestico, ma deve invece essere consegnato ad un punto di raccolta appropriato per il riciclo di apparecchi elettrici ed elettronici. Assicurandovi che questo prodotto sia smaltito correttamente, voi contribuirete a prevenire potenziali conseguenze negative per l'ambiente e per la salute che potrebbero altrimenti essere causate dal suo smaltimento inadeguato. Il riciclaggio dei materiali aiuta a conservare le risorse naturali. Per informazioni più dettagliate circa il riciclaggio di questo prodotto, potete contattare l'ufficio comunale, il servizio locale di smaltimento rifiuti oppure il negozio dove l'avete acquistato.

Česky

Likvidace použitých elektrických a elektronických zařízení

Tento symbol na výrobku, jeho příslušenství nebo obalu označuje, že s tímto výrobkem nesmí být zacházeno jako s domovním odpadem. Výrobek zlikvidujte jeho předáním na sběrné místo pro recyklaci elektrických a elektronických zařízení. V zemích evropské unie a jiných evropských zemích existují samostatné sběrné systémy pro shromažďování použitých elektrických a elektronických výrobků. Zajištěním jejich správné likvidace pomůžete prevenci vzniku potenciálních rizik pro životní prostředí a lidské zdraví, která by mohla vzniknout nesprávným zacházením s odpady. Recyklace odpadových materiálů napomáhá udržení přírodních zdrojů surovin - z uvedeného důvodu nelikvidujte prosím vaše staré elektrická a elektronická zařízení s domovním odpadem. Pro získání podrobných informací k recyklaci tohoto výrobku kontaktujte prosím pracovníka ochrany životního prostředí místního (městského nebo obvodního) úřadu, pracovníky sběrného dvora nebo zaměstnance prodejny, ve které jste výrobek zakoupili.

Poland

Utylizacja niepotrzebnego sprzętu elektrycznego i elektronicznego

Taki symbol na produkcie lub na jego opakowaniu oznacza, że produkt nie może być traktowany jako odpad komunalny, lecz powinien być dostarczony do odpowiedniego punktu zbiórki sprzętu elektrycznego i elektronicznego, w celu przerobu i odzysku odpadów. W krajach Unii Europejskiej i w pozostałych krajach europejskich są odrębne systemy segregacji odpadów przeznaczone do utylizacji sprzętu elektrycznego i elektronicznego. Przez takie pro ekologiczne zachowanie zapobiegają Państwo potencjalnym negatywnym wpływom na środowisko naturalne oraz na zdrowie ludzi, jakie mogłyby wystąpić w przypadku niewłaściwego procesu składowania tego produktu. Przez zagospodarowanie materiałów oszczędzamy również surowce naturalne. Aby uzyskać bardziej szczegółowe informacje na temat przerobu i odzysku materiałów elektronicznych z tego produktu, proszę skontaktować się z urzędem miasta lub gminy, lokalnym zakładem utylizacji sprzętu elektrycznego i elektronicznego lub ze sklepem, w którym produkt został zakupiony.

Slovensky

Likvidácia použitých elektrických a elektronických zariadení

Tento symbol na výrobku, jeho príslušenstve alebo obale označuje, že sa s týmto výrobkom nesmie zaobchádzať ako s domovým odpadom. Výrobok zlikvidujte jeho odovzdaním na zbernom mieste pre recykláciu elektrických a elektronických zariadení. V krajinách európskej únie a v iných európskych krajinách existujú samostatné zberné systémy pre zhromažďovanie použitých elektrických a elektronických výrobkov. Zaistením ich správnej likvidácie pomôžete prevencii vzniku potenciálnych rizík pre životné prostredie a ľudské zdravie, ktoré by mohli vzniknúť nesprávnym zaobchádzaním s odpadmi. Recyklácia odpadových materiálov napomáha udržaniu prírodných zdrojov surovín - z uvedeného dôvodu nelikvidujte prosím vaše staré elektrické a elektronické zariadenia s domovým odpadom. Pre získanie potrebných informácií k recyklácii tohto výrobku kontaktujte prosím pracovníka ochrany životného prostredia miestneho (mestského či obvodného) úradu, pracovníkov zberného dvora alebo zamestnancov predajne, v ktorej ste výrobok zakúpili.

Magyar

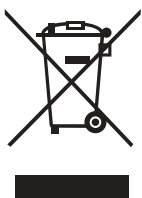

Feleslegessé vált elektromos és elektronikus készülékek hulladékként való eltávolítása (Használható az Európai Unió és egyéb európai országok szelektív hulladékgyűjtési rendszereiben)

Ez a szimbólum a készüléken vagy a csomagolásán azt jelzi, hogy a terméket ne kezelje háztartási hulladékként. Kérjük, hogy az elektromos és elektronikai hulladék gyűjtésére kijelölt gyűjtőhelyen adja le. A feleslegessé vált termékének helyes kezelésével segít megelőzni a környezet és az emberi egészség károsodását, mely bekövetkezhetne, ha nem követi a hulladék kezelés helyes módját. Az anyagok újrahasznosítása segít a természeti erőforrások megőrzésében. A termék újrahasznosítása érdekében további információért forduljon a lakóhelyén az illetékesekhez, a helyi hulladékgyűjtő szolgáltatóhoz vagy ahhoz az üzlethez, ahol a terméket megvásárolta.

Slovensko

Oddaja stare električne in elektronske opreme (veljavno v evropski uniji in ostalih evropskih državah s sistemom zbiranja ločenih odpadkov)

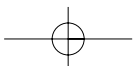
Če se na izdelku ali n njegovi embalaži nahaja ta simbol, pomeni, da z izdelkom ne smete ravnati enako kot z drugimi gospodinjskimi odpadki. Morate ga oddati na ustrezno zbirno mesto za recikliranje električne in elektronske opreme. S pravilno oddajo tega izdelka boste pomagali preprečiti negativne posledice na okolje in zdravje ljudi, do katerih bi prišlo v primeru neustreznega ravnanja ob odstranitvi tega izdelka. Recikliranje materiala bo pripomoglo k ohranjanju naravnih virov. Podrobnejše informacije o recikliranju tega izdelka lahko dobite pri lokalni mestni upravi, službi oddajanja gospodinjskih odpadkov ali v trgovini, kjer ste izdelek kupili. Odpadno električno in elektronsko opremo lahko oddate brezplačno tudi distributerju neposredno ob dobavi električne oz. elektronske opreme.





Svenska

Omhändertagande av gamla elektriska och elektroniska produkter (Användbar i den Europeiska Unionen och andra Europeiska länder med separata insamlingsystem)

Symbolen på produkten eller emballaget anger att produkten inte får hanteras som hushållsavfall. Den skall i stället lämnas in på uppsamlingsplats för återvinning av el- och elektronikkomponenter. Genom att säkerställa att produkten hanteras på rätt sätt bidrar du till att förebygga eventuellt negativa miljöoch hälsoeffekter som kan uppstå om produkten kasseras som vanligt avfall. Återvinning av material hjälper till att bibehålla naturens resurser. För ytterligare om återvinning bör du kontakta lokala myndigheter eller sophämtningstjänst eller affären där du köpte varan.

Dansk

Håndtering af udtjente elektriske og elektroniske produkter (Gælder for den Europæiske Union og andre europæiske lande med separate indsamlingssystemer)

Dette symbol på produktet eller emballagen angiver, at produktet ikke må behandles som husholdningsaffald. Det skal i stedet indleveres på en deponeringsplads specielt indrettet til modtagelse og oparbejdning af elektriske og elektroniske produkter. Ved at sikre at produktet bortskaffes korrekt, forebygges de eventuelle negative miljø- og sundhedsskadelige påvirkninger, som en ukorrekt affaldshåndtering af produktet kan forårsage. Genindvinding af materialer vil medvirke til at bevare naturens ressourcer. Yderligere information om genindvindingen af dette produkt kan fås hos myndighederne, det lokale renovationselskab eller butikken, hvor produktet blev købt.

Norsk



Avhending av gamle elektriske og elektroniske apparater (gjelder i den Europeiske Unionen og andre europeiske land med separat innsamlingssystem)

Dette symbolet på produktet eller innpakningen indikerer at dette produktet ikke må håndteres som husholdningsavfall. I stedet skal det leveres inn til spesielt innsamlingspunkt for gjenvinning av det elektriske og elektroniske utstyret. Ved å sørge for at dette produktet avhendes på korrekt måte, vil du hjelpe til med å forhindre potensielle negative påvirkninger på miljøet og helse, som ellers kan være resultatet av feilaktig avfallshåndtering av dette produktet. Gjenvinning av disse materialene vil hjelpe til med å ta vare på våre naturressurser. For mer informasjon om gjenvinning av dette produktet, kan du kontakte lokale myndigheter.

Soumi

Käytöstä poistetun sähkö-ja elektroniikkalaitteen hävitys (Euroopan Unioni ja muiden Euroopan maiden keräysjärjestelmät)

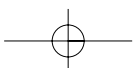
Symboli, joka on merkitty Tuotteeseen tai sen pakkaukseen, osoittaa, että tätä tuotetta ei saa käsitellä talousjätteenä. Tuote on sen sijaan luovutettava sopivaan sähkö-ja elektroniikkalaitteiden kierrätyksestä huolehtivaan keräyspisteeseen. Tämän tuotteen asianmukaisen hävittämisen varmistamisella autetaan estämään sen mahdolliset ympäristöön ja terveyteen kohdistuvat haittavaikutukset, joita voi aiheutua muussa tapauksessa tämän tuotteen epäasianmukaisesta jätekäsittelystä. Materiaalien kierrätys säästää luonnonvaroja. Tarkempia tietoja tämän tuotteen kierrättämisestä saa paikallisesta kunnantoinmistosta.





ABOUT THIS MANUAL

VISION CREATIVE, INC.

서울 종로구 통의동
6번지 이룸빌딩 4층

담 당	임용택 님		
브 랜 드	DAEWOO	언 어	러시아어
F. MODEL	D-MU8021NPS [카자흐스탄 DDMK]		
B. MODEL	DWD-M8021/8022/8023, DWD-M1021/1022/1023		
일 정	1차		
	2차		
	3차		
	4차		
	5차		
제 판	한	인 쇄	고려문화사
MEMO 접수: (총19p) 09.03.05-표지, 16p _신규2p 09.03.10-16p _신규1p 09.03.11-16p _신규1p			

연락처

VISION 담당 장광세 실장님

TEL: 730-0660 FAX: 730-3788

